

# ZTV55 | ZTV65 | ZTV75

DK | TV Omgivende lys

---



## Indhold

Sikkerhedsforskrifter og advarsler.....	2
Pakkens indhold .....	3
Tekniske specifikationer .....	4
Beskrivelse af enheden .....	6
Installation og samling .....	7
Betjeningslementer og funktioner.....	14
Ofte stillede spørgsmål om fejlfinding .....	20

## Sikkerhedsforskrifter og advarsler



Læs brugsanvisningen, før du tager enheden i brug.



Følg de sikkerhedsforskrifter, der er angivet i vejledningen.

Før du installerer eller bruger produktet, skal du læse hele brugsanvisningen grundigt, så du er sikker på, at du har forstået indholdet. Gem dette dokument og emballagen til senere brug.

### ADVARSEL

#### Elektrisk fare:

- Forkert installation og/eller brug kan forårsage brand eller skader på grund af elektrisk strøm.
- Før installation skal du læse manualen og tage højde for de specifikke egenskaber i det rum og på det sted, hvor produktet skal installeres.
- Du må ikke åbne, adskille, modificere eller ændre enheden, medmindre der er en specifik instruktion om at gøre det i brugsanvisningen.
- Enhver uautoriseret åbning eller reparation resulterer i bortfald af alle forpligtelser, ret til udskiftning eller garantier.
- Må kun bruges med det originale strømkabel.
- Produktet kan kun strømforsynes med en spænding, der svarer til de parametre, der er angivet for produktet.
- Produktet må kun serviceres af en kvalificeret tekniker for at minimere risikoen for skader på grund af elektrisk strøm.
- Afbryd produktet fra strømforsyningen før rengøring.
- Produktet må ikke bruges af personer (herunder børn), hvis fysiske, sensoriske eller mentale evner eller manglende erfaring og viden forhindrer sikker brug af produktet uden opsyn eller instruktion.
- Rengøring og brugervedligeholdelse må ikke udføres af børn uden opsyn.
- Nedsænk ikke produktet i vand eller andre væsker.

#### Brandfare:

- Brug ikke produktet, hvis nogen af dets dele er beskadigede eller defekte. Udskift straks produktet, hvis det er beskadiget eller defekt.

#### Fare for kvælning:

- Lad ikke børn lege med emballagematerialet. Opbevar emballagematerialet utilgængeligt for børn.

### ADVARSEL

#### Fare for at snuble:

- Strømkablet og produktet skal altid placeres, så de ikke er i vejen for almindeligt anvendte gangarealer.

### BEMÆRK!

#### Risiko for beskadigelse af produktet:

- Brug kun produktet som beskrevet i dette dokument.
- Undgå, at produktet falder ned, og beskyt det mod stød.
- Brug ikke aggressive kemiske rengøringsmidler til at rengøre produktet.
- Hold øje med børn, så de ikke leger med produktet.





## Pakkens indhold

Synkroniseringskamera  
Brugsanvisning  
6× almindeligt LED-segment  
Venstre og højre ende LED-segment  
2× hjørnesamling  
4× segmentled  
Strømadapter



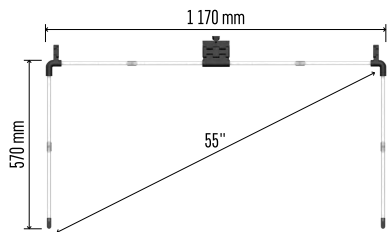

ZTV55

## Tekniske specifikationer

Strømforsyning: DC 12 V / 2A

Indgangseffekt: 24 W

Lysstrøm: ZTV55 450 lm / ZTV65 610 lm /  
ZTV75 660 lm

Lys farve: RGBIC

Kabellængde: 1,5 m

Kommunikationsprotokol: 2,4 GHz wi-fi  
(IEEE802.11b/g/n)

APP: EMOS GoSmart til Android og iOS

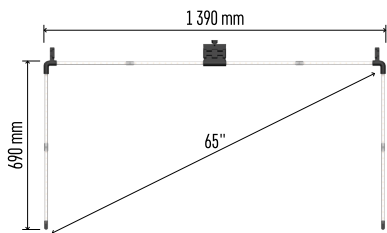

ZTV65

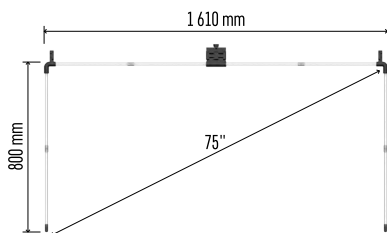

ZTV75

## Advarsel

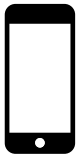

✓ 2.4 GHz

5 GHz ✗

Enheden understøtter kun 2,4 GHz wi-fi (ikke 5 GHz).



## Beskrivelse af enheden

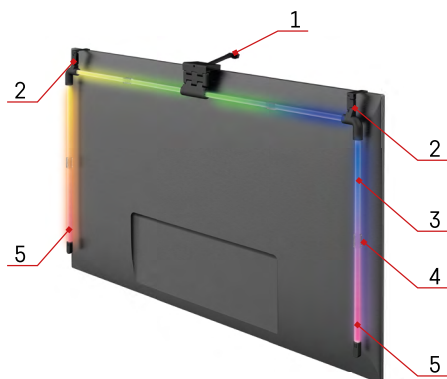

- 1 – Synchroniseringskamera
- 2 – Hjørnesamlinger
- 3 – LED-segment
- 4 – Segmentsamling
- 5 – LED-segment i venstre og højre ende

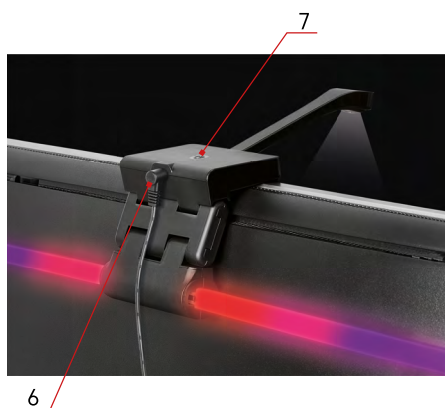

- 6 – Strømskik
- 7 – Nulstillin og tænd/sluk-knap



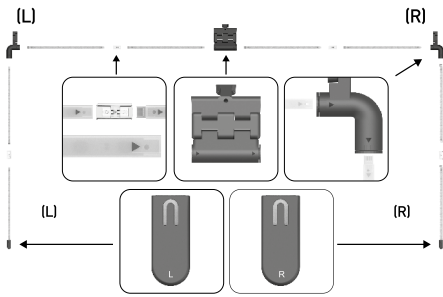

## Installation og samling

Forbind forsigtigt alle segmenter med hinanden. Vær meget opmærksom på den korrekte orientering af segmenterne for at undgå at beskadige stikkene.

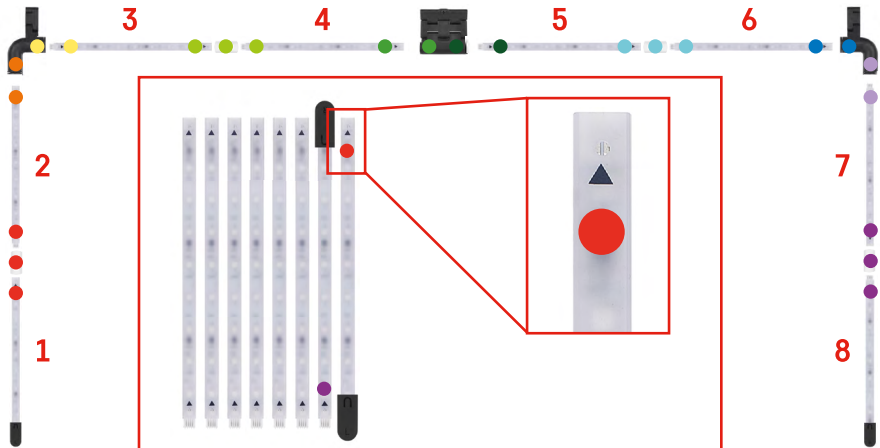

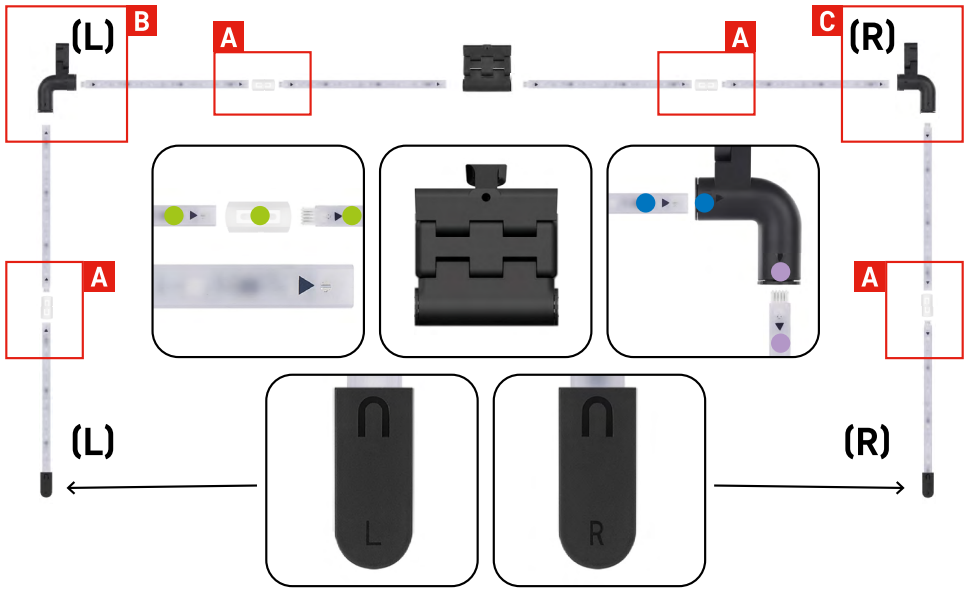



**A**

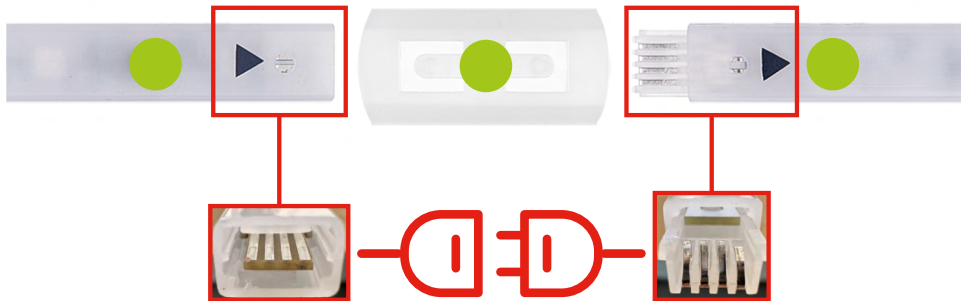

**B**

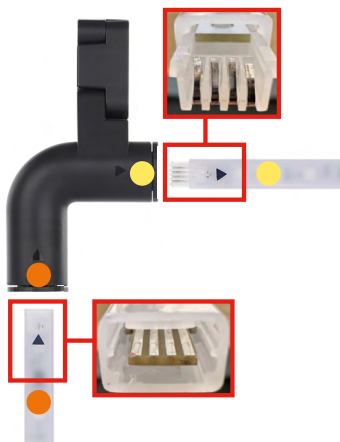

**C**

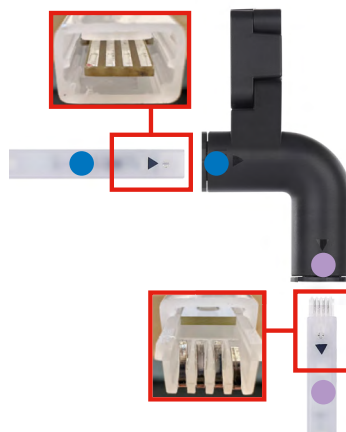

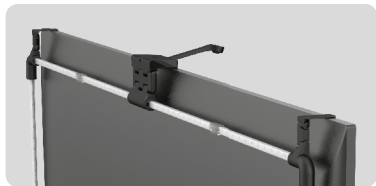

Hæng hele konstruktionen op i de 2 hjørnebeslag og kameraet på bagsiden af tv'et, og fjern beskyttelsesfilmen fra kameranlinsen.

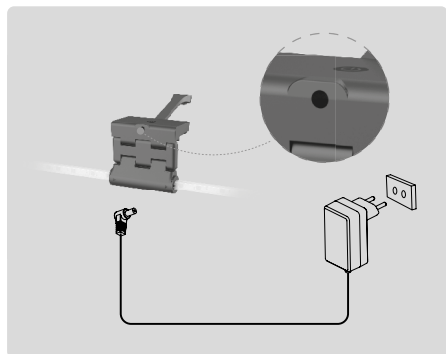

Sæt strømadapteren i.

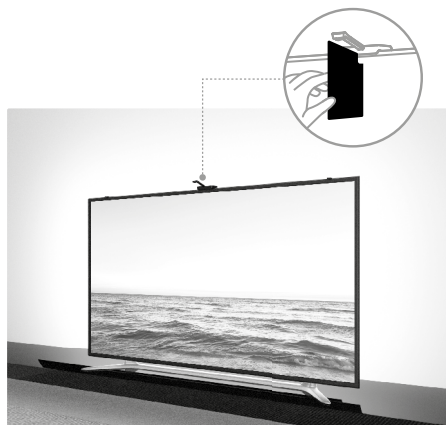

For at få det bedste resultat er det vigtigt at vippe synkroniseringskameraet korrekt. Det gør du ved at bruge det medfølgende vinkelkort og rette bagsiden ind efter tv-skærmen, så den øverste kant rører ved kameraet. Vip derefter kameraet for at justere det med vinkelkortet.

## Parring med appen

### Installation af EMOS GoSmart-appen



Appen kan hentes til Android og iOS i Google Play og App Store.

Download appen ved at scanne QR-koden.

### Trin i EMOS GoSmart-mobilappen

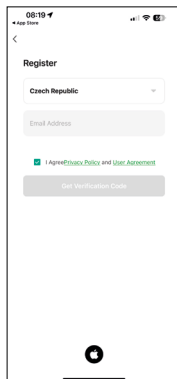
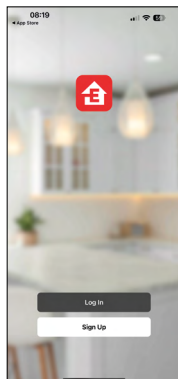
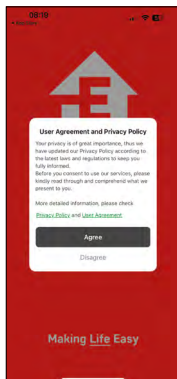

Åbn EMOS GoSmart, og bekræft politikken om beskyttelse af personoplysninger ved at trykke på "Agree" (acceptér).

Vælg "Sign Up" (tilmeld).

Indtast en gyldig e-mail-adresse, og vælg en adgangskode.

Bekræft, at du accepterer politikken om beskyttelse af personoplysninger.

Vælg "Sign Up" (tilmeld).

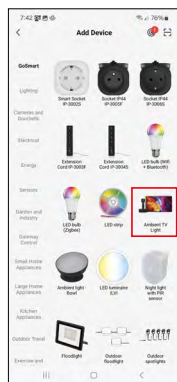
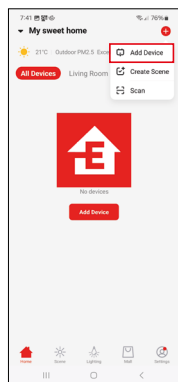
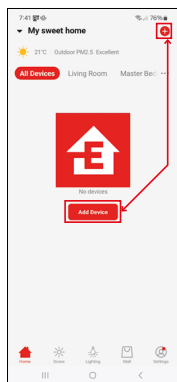

Vælg "Add Device" (tilføj enhed).

Vælg produktkategorien GoSmart, og vælg enheden "Ambient TV Light" (omgivende tv-belysning).

Bluetooth



Følg instruktionerne i appen, og sørg for, at Bluetooth er slået til på din telefon.

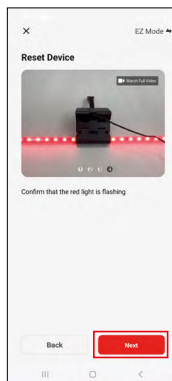
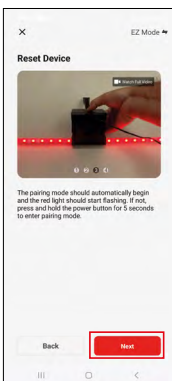
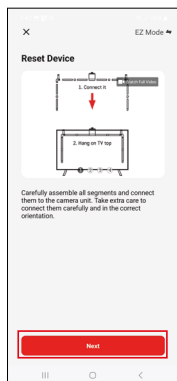

Nulstil enheden ved at holde knappen på kameraet nede i 5 sekunder.

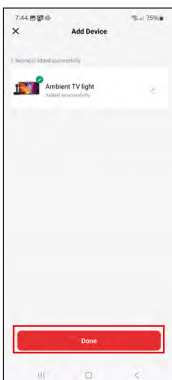
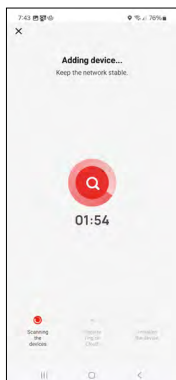
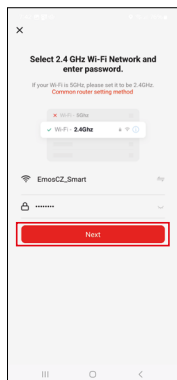

Indtast navnet på dit wi-fi-netværk og derefter adgangskoden. Oplysningerne forbliver krypterede og bruges kun, så tastaturet er i stand til at kommunikere eksternt med din mobilenhed. Enheden registreres automatisk. Efter paring kan tastaturet omdøbes.

## Ikoner og indikatorer

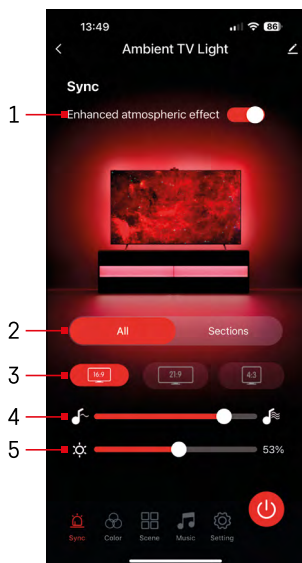

1	Forbedret atmosfærisk effekt
2	Vælg indstillinger for hele lyset eller for individuelle segmenter
3	Indstil videoformatet på dit tv
4	Farveovergangshastighed
5	Indstillinger for lysstyrke
	Indstil synkronisering af lyset med tv-skærmen
	Indstil farvetilstand
	Vælg mellem forudindstillede scener
	Synkronisering med musik og lyd
	Indstillinger
	Tænd/sluk-knap



## Betjeningselementer og funktioner

### Indstilling af farvetilstand

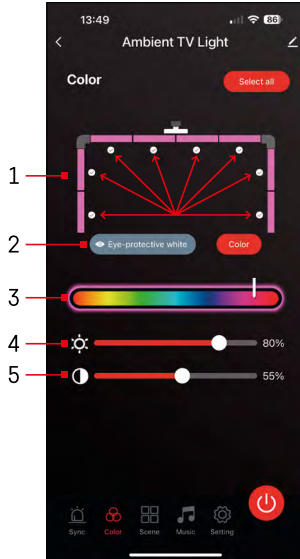

- 1 – Kontrolpanelet består af 8 segmenter, som kan styres manuelt. Som standard er alle segmenter valgt, hvilket betyder, at enhver farvændring vil påvirke alle segmenter. Hvis du kun vil ændre farven på nogle få (f.eks. halvdelen), er det muligt at vælge/fravælge nogle segmenter og kun ændre farven på de segmenter, hvor boksen er markeret.
- 2 – "Øjenbeskyttende hvid" og "Farve" er indstillinger, der ændrer opførslen af denne indstilling. Hvis du vælger indstillingen "Eye-protective white", skifter alle segmenter til hvid, som kun fungerer som et omgivende lys, der er skånsomt for øjnene og minimerer træthed i øjnene, når du ser tv, især i svagt lys. Hvis du derimod vælger "Colour", kan du tilpasse segmenterne med forskellige farver, hvilket giver en mere levende og dynamisk belysning alt efter dine præferencer eller dit humør.
- 3 – Valg af farve
- 4 – Indstillinger for lysstyrke
- 5 – Kontrastindstillinger

### Udvælgelse og skabelse af scener

Appen indeholder flere foruddefinerede scener, som du kan vælge imellem. Hvis ingen af dem passer til dine behov, er der et stort "+"-tegn nederst på listen, som giver dig mulighed for at skabe din egen scene.

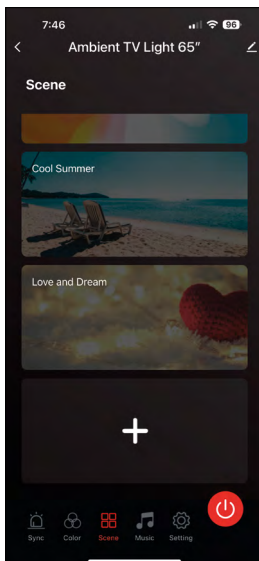

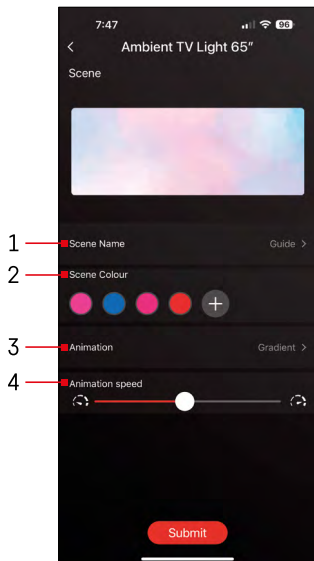

- 1 – Navn på scene
- 2, 3, 4 – Scenefarve, animation og animations-hastighed. Vi anbefaler, at du vælger en animationsstil først, da denne indstilling påvirker antallet af farver, du kan vælge. Nogle animationer tillader kun 1 farve, og andre tillader flere. Hvis du ser et plus tegn ved siden af farverne, betyder det, at du kan tilføje flere farver efter behov. Som eksempel valgte vi animationsstil "gradient", som giver en glidende overgang mellem de valgte farver – pink, blå, pink og rød. Du kan ændre hastigheden på denne animation ved hjælp af skyderen nederst på denne side.

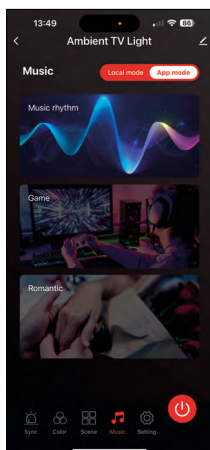
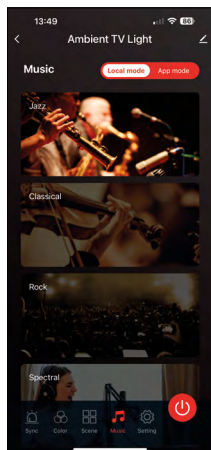

## Synkronisering med musik og lyd 🎵

Appen tilbyder to former for musiksynchronisering: "Lokal tilstand" og "App-tilstand". Begge tilstande har flere muligheder for at justere følsomheden for lydregistrering og lysrespons.

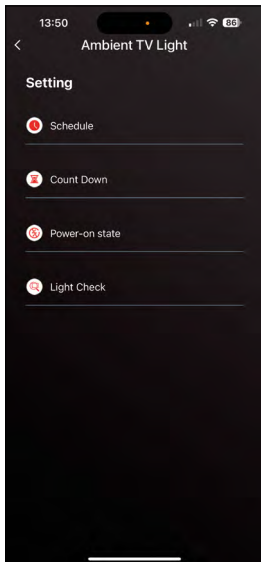

## Sektion for indstillinger

### Tidsplan

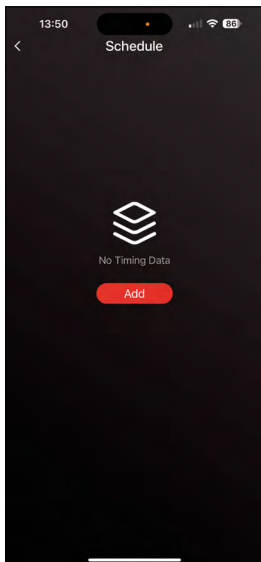

Med planlægning kan du indstille tidspunkter, hvor det omgivende tv-lys automatisk tændes eller slukkes. Med denne mulighed kan du ikke kun planlægge, hvornår lyset skal tændes eller slukkes, men også vælge, hvordan lyset skal tændes, om det skal synkroniseres med det samme eller kun have én farve, eller om det skal afspille en scene.



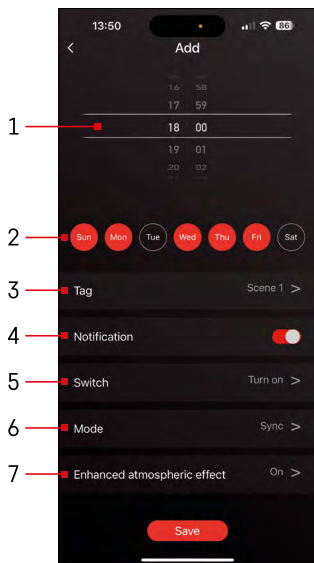

- 1, 2 – Valg af tidspunkt og dage, hvor lyset skal tændes eller slukkes
- 3 – Skemaets navn
- 4 – Notifikationsfunktionen informerer dig, når en tidsplan starter
- 5 – En indstilling af, om lyset skal tændes eller slukkes ved tidsplanens start
- 6 – Tilstandsindstillinger (synkronisering, farve, scene eller musik)
- 7 – Slå den atmosfæriske effekt til/fra

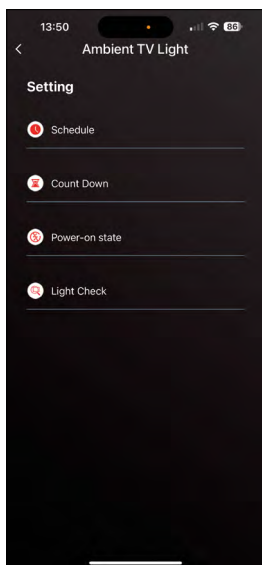

### Nedtælling / Forsinket nedlukning

Lyset slukkes automatisk, når den indstillede tid er gået.

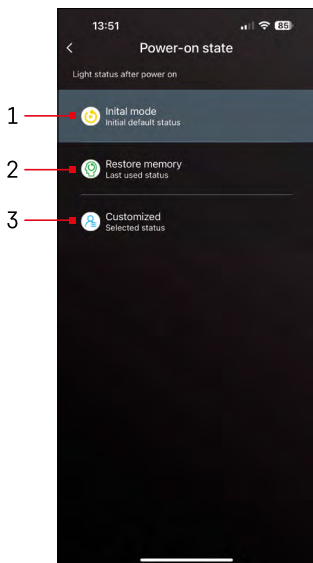

## Status efter tænding

Hvis enheden mister strøm (adaptersafbrydelse eller strømafbrydelse), bestemmer denne indstilling, hvad der sker, når strømmen genoprettes.

- 1 – Gendan til standardindstilling
- 2 – Gendan til sidst anvendte indstilling
- 3 – Brugerdefineret indstilling, f.eks. så enheden altid lyser rødt, når strømmen genoprettes.

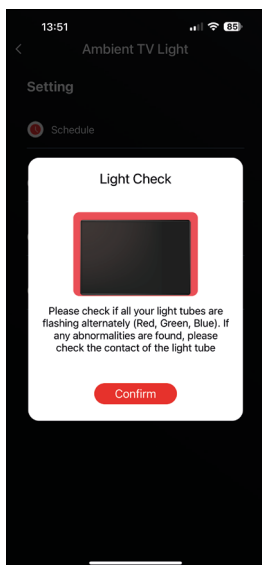

## Kontrol af LED-segmeneter

Hvis du opdager, at nogle lamper opfører sig usædvanligt (blinker, ikke reagerer...), anbefaler vi, at du bruger denne funktion til at undersøge, hvor problemet kan være.

Når denne funktion er valgt, skal alle segmenter skifte til samme farve med et gradvist farveskift. Hvis nogle segmenter ændrer sig langsommere, kan det være tegn på defekte forbindelser, som vi anbefaler at rense.

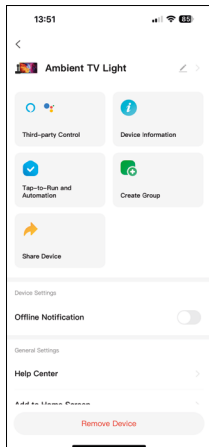

## Forklaring af avancerede indstillinger

- **Device Information** – grundlæggende oplysninger om enheden
- **Tap-To-Run og Automation** – scener og automatiseringer, der er tildelt enheden
- **Offline Notification** – giver besked, når enheden er offline i over 8 timer (f.eks. strømafbrydelse)
- **Create Group** – opretter en gruppe af lignende enheder (bedst egnet til lys, herunder f.eks. forbindelse af alle lys i køkkenet med samme gruppe)
- **Ofte stillede spørgsmål og feedback** – ofte stillede spørgsmål og feedback
- **Add to Home Screen** – fjør et ikon for enheden til telefonens startskærm
- **Check device network** – kontrollerer wi-fi-netværkets funktion
- **Device Update** – opdaterer enheden
- **Fjern enhed** – annullerer parring af enhed



## Ofte stillede spørgsmål om fejlfinding

### Enhederne er ikke parret. Hvad skal jeg gøre?

- Sørg for, at du bruger et 2,4 GHz wi-fi-netværk og har et tilstrækkeligt stærkt signal.
- Giv appen alle tilladelser under indstillingerne.
- Kontrollér, at du bruger en opdateret version af det mobile operativsystem og den nyeste version af appen.

### Hvem har lov til at bruge enheden?

- Enheden skal altid have en administrator (ejer).
- Administratoren kan derefter dele enheden med andre personer i husstanden og tildele dem rettigheder.





**GB** | Hereby, EMOS spol. s r.o., declares that the radio equipment type ZTV55, ZTV65, ZTV75 is in compliance with Directive 2014/53/EU. The full text of the EU declaration of conformity is available at the following internet address: <http://www.emos.eu/download>.

**CZ** | Tímto EMOS spol. s r.o. prohlašuje, že typ rádiového zařízení ZTV55, ZTV65, ZTV75 je v souladu se směrnicí 2014/53/EU. Úplné znění EU prohlášení o shodě je k dispozici na těchto internetových stránkách <http://www.emos.eu/download>.

Zařízení lze provozovat na základě všeobecného oprávnění č. VO-R/10/05.2025-5 v platném znění.

**SK** | EMOS spol. s r.o. týmto vyhlasuje, že rádiové zariadenie typu ZTV55, ZTV65, ZTV75 je v súlade so smernicou 2014/53/EÚ. Úplné EÚ vyhlásenie o zhode je k dispozícii na tejto internetovej adrese: <http://www.emos.eu/download>.

**PL** | EMOS spol. s r.o. niniejszym oświadcza, że typ urządzenia radiowego ZTV55, ZTV65, ZTV75 jest zgodny z dyrektywą 2014/53/UE. Pełny tekst deklaracji zgodności UE jest dostępny pod następującym adresem internetowym: <http://www.emos.eu/download>

 Zgodnie z przepisami Ustawy o ZSEiE zabronione jest umieszczanie łącznie z innymi odpadami zużytego sprzętu oznakowanego symbolem przekreślonego kosza. Użytkownik, chcąc pozbyć się sprzętu  elektronicznego i elektrycznego, jest zobowiązany do oddania go do punktu zbierania zużytego sprzętu. W sprzęcie nie znajdują się składniki niebezpieczne, które mają szczególnie negatywny wpływ na środowisko i zdrowie ludzi. Obecność w sprzęcie niebezpiecznych substancji, mieszanin oraz części składowych ma potencjalny (szkodliwy) wpływ dla środowisko i zdrowie ludzi.

**HU** | EMOS spol. s r.o. igazolja, hogy a ZTV55, ZTV65, ZTV75 típusú rádióberendezés megfelel a 2014/53/EU irányelvnek. Az EU-megfelelőségi nyilatkozat teljes szövege elérhető a következő internetes címen: <http://www.emos.eu/download>.

**SI** | EMOS spol. s r.o. potrjuje, da je tip radijske opreme ZTV55, ZTV65, ZTV75 skladen z Direktivo 2014/53/EU. Celotno besedilo izjave EU o skladnosti je na voljo na naslednjem spletnem naslovu: <http://www.emos.eu/download>

**RS|HR|BA|ME** | EMOS spol. s r.o. ovime izjavljuje da je radijska oprema tipa ZTV55, ZTV65, ZTV75 u skladu s Direktivom 2014/53/EU Cjeloviti tekst EU izjave o skladnosti dostupan je na sljedećoj internetskoj adresi: <http://www.emos.eu/download>.

**DE** | Hiermit erklärt EMOS spol. s r.o., dass der Funkanlagentyp ZTV55, ZTV65, ZTV75 der Richtlinie 2014/53/EU entspricht. Der vollständige Text der EU-Konformitätserklärung ist unter der folgenden Internetadresse verfügbar: <http://www.emos.eu/download>.

**UA** | Цим підприємство EMOS spol. s r.o. проголошує, що тип радіообладнання ZTV55, ZTV65, ZTV75 відповідає Директивам 2014/53/EU. Повний текст ЄС проголошення про відповідність можна знайти на цьому сайті <http://www.emos.eu/download>.

**RO|MD** | Prin prezenta, EMOS spol. s r.o. declară că tipul de echipamente radio ZTV55, ZTV65, ZTV75 este în conformitate cu Directiva 2014/53/UE. Textul integral al declarației UE de conformitate este disponibil la următoarea adresă internet: <http://www.emos.eu/download>.

**LT** | Aš, EMOS spol. s r.o. patvirtinu, kad radijo įrenginių tipas ZTV55, ZTV65, ZTV75 atitinka Direktyvą 2014/53/ES. Visas ES atitikties deklaracijos tekstas prieinamas šiuo interneto adresu: <http://www.emos.eu/download>.

**LV** | Ar šo EMOS spol. s r.o. deklarē, ka radioiekārta ZTV55, ZTV65, ZTV75 atbilst Direktīvai 2014/53/ES. Pilns ES atbilstības deklarācijas teksts ir pieejams šādā interneta vietnē: <http://www.emos.eu/download>.

**EE** | Käesolevaga deklareerib EMOS spol. s r.o. et käesolev raadioseadme tüüp ZTV55, ZTV65, ZTV75 vastab direktiivi 2014/53/EL nõuetele. Eli vastavusdeklaratsiooni täielik tekst on kättesaadav järgmisel internetiaadressil: <http://www.emos.eu/download>.

**BG** | С настоящото EMOS spol. s r.o. декларира, че този тип радиосъоръжение ZTV55, ZTV65, ZTV75 е в съответствие с Директива 2014/53/ЕС. Цялостният текст на ЕС декларацията за съответствие може да се намери на следния интернет адрес: <http://www.emos.eu/download>.

**FR|BE** | Le soussigné, EMOS spol. s r.o., déclare que l'équipement radioélectrique du type ZTV55, ZTV65, ZTV75 est conforme à la directive 2014/53/UE. Le texte complet de la déclaration UE de conformité est disponible à l'adresse internet suivante: <http://www.emos.eu/download>.

**IT** | Il fabbricante, EMOS spol. s r.o. dichiara che il tipo di apparecchiatura radio ZTV55, ZTV65, ZTV75 è conforme alla direttiva 2014/53/UE. Il testo completo della dichiarazione di conformità UE è disponibile al seguente indirizzo Internet: <http://www.emos.eu/download>.

**NL** | Hierbij verklaar ik, EMOS spol. s r.o., dat het type radioapparatuur ZTV55, ZTV65, ZTV75 conform is met Richtlijn 2014/53/EU. De volledige tekst van de EU-conformiteitsverklaring kan worden geraadpleegd op het volgende internetadres: <http://www.emos.eu/download>.

**ES** | Por la presente, EMOS spol. s r.o. declara que el tipo de equipo radioeléctrico ZTV55, ZTV65, ZTV75 es conforme con la Directiva 2014/53/UE. El texto completo de la declaración UE de conformidad está disponible en la dirección Internet siguiente: <http://www.emos.eu/download>.

**PT** | O(a) abaixo assinado(a) EMOS spol. s r.o. declara que o presente tipo de equipamento de rádio ZTV55, ZTV65, ZTV75 está em conformidade com a Diretiva 2014/53/UE. O texto integral da declaração de conformidade está disponível no seguinte endereço de Internet: <http://www.emos.eu/download>.

**GR|CY** | Με την παρούσα ο/η EMOS spol. s r.o. δηλώνει ότι ο ραδιοεξοπλισμός ZTV55, ZTV65, ZTV75 πληροί την οδηγία 2014/53/ΕΕ. Το πλήρες κείμενο της δήλωσης συμμόρφωσης ΕΕ διατίθεται στην ακόλουθη ιστοσελίδα στο διαδίκτυο: <http://www.emos.eu/download>.

**SE** | Härmed försäkrar EMOS spol. s r.o. att denna typ av radioutrustning ZTV55, ZTV65, ZTV75 överensstämmer med direktiv 2014/53/EU. Den fullständiga texten till EU-försäkran om överensstämmelse finns på följande webbadress: <http://www.emos.eu/download>.

**FI** | EMOS spol. s r.o. vakuuttaa, että radiolaitetyypit ZTV55, ZTV65, ZTV75 on direktiivin 2014/53/EU mukainen. EU-vaatimustenmukaisuusvakuutuksen täysimittainen teksti on saatavilla seuraavassa internetosoitteessa: <http://www.emos.eu/download>.

**DK** | Hermed erklærer EMOS spol. s r.o., at radioudstyrstypen ZTV55, ZTV65, ZTV75 er i overensstemmelse med direktiv 2014/53/EU. EU-overensstemmelseserklæringens fulde tekst kan findes på følgende internetadresse: <http://www.emos.eu/download>.